

# HOLBERG

**ДВУХКАМЕРНЫЙ ХОЛОДИЛЬНИК**

**HRB 2004NDW  
HRB 2004NDS**

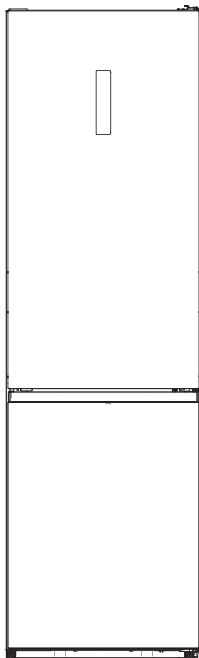

**EAC**

**ИНСТРУКЦИЯ ПО ЭКСПЛУАТАЦИИ**

**Благодарим Вас за покупку нашего холодильника.**  
Выражаем надежду, что наша продукция будет Вас радовать.

Внимание! Для правильной эксплуатации изучите данную инструкцию.

## Содержание

Информация о технике безопасности и предупреждения.....	2
Повседневное использование.....	5
Установка.....	6
Перевешивание дверей.....	9
Описание холодильника .....	17
Панель управления.....	18
Эксплуатация .....	22
Полезные советы и рекомендации.....	25
Очистка и уход .....	27
Устранение неисправностей.....	29
Утилизация холодильника .....	31
Хранение продуктов.....	32
Технические характеристики.....	33
Сервисное обслуживание.....	33

### Сведения по технике безопасности



**ПРЕДУПРЕЖДЕНИЕ!** Данный холодильник относится к холодильному оборудованию бытового назначения. Данный бытовой холодильник предназначен только для использования в бытовых целях. В целях обеспечения безопасности и правильного использования, перед установкой и первым использованием холодильника, внимательно прочитайте данное Руководство пользователя, включая его указания и предупреждения. Чтобы избежать ненужных ошибок и несчастных случаев, важно убедиться, что все лица, использующие холодильник, хорошо ознакомлены с его работой и мерами обеспечения безопасности. Сохраните эти инструкции и убедитесь, что они остаются с холодильником, если он перемещён или продан, так что любой, кто использует его в течение всего срока службы, будет должным образом проинформирован о его использовании и предупреждениях о безопасности.

Для обеспечения безопасности жизни и имущества соблюдайте меры предосторожности, указанные в настоящем руководстве пользователя, так как производитель не несёт ответственности за ущерб, причинённый несоблюдением мер предосторожности.

#### Безопасность детей и других уязвимых групп населения

- Согласно стандарту EN

Данный холодильник может использоваться детьми в возрасте от 8 лет и старше, а также лицами с ограниченными физическими, сенсорными или умственными способностями или с недостаточным опытом и знаниями, если они находятся под наблюдением или проинструктированы относительно безопасного использования холодильника и понимают связанные с этим опасности. Не позволяйте детям играть с холодильником. Очистка и пользовательское техобслуживание не должны производиться детьми без присмотра.

Детям в возрасте от 3 до 8 лет разрешается загружать и выгружать продукты из холодильника.

- Данный холодильник не предназначен для использования лицами (в том числе детьми) с ограниченными физическими, сенсорными или умственными способностями или с недостаточным опытом и знаниями, за исключением случаев, когда они находятся под наблюдением или проинструктированы относительно использования холодильника со стороны лица, ответственного за их безопасность.

- Дети должны находиться под присмотром, чтобы убедиться, что они не играют с холодильником.

- Храните все упаковочные материалы в недоступном для детей и животных месте, так как существует риск удушья.
- Отслуживший холодильник сделайте непригодным для использования. Выньте вилку кабеля питания из розетки, перережьте кабель питания (как можно ближе к прибору) и снимите дверцы, чтобы дети не пострадали от поражения электрическим током или не закрылись внутри холодильника во время игры.
- Если Вы выбрасываете холодильник, выньте вилку кабеля питания из розетки, перережьте кабель питания (как можно ближе к холодильнику) и снимите дверцы, чтобы дети не пострадали от поражения электрическим током или не закрылись внутри холодильника во время игры.



В случае если данный холодильник, оснащенный магнитными уплотнителями двери, должен заменить старое оборудование, имеющее пружинный замок (защёлку) на двери или крышке, обязательно приведите в негодность пружинный замок (сломайте или снимите), прежде чем выбросить старое оборудование, чтобы дети не могли закрыться внутри холодильника. Это не позволит ему стать смертельной ловушкой для ребёнка.

### Общая безопасность

- **ПРЕДУПРЕЖДЕНИЕ** — Данный холодильник предназначен для использования только в бытовых целях.
- **ПРЕДУПРЕЖДЕНИЕ** — Не храните внутри холодильника взрывоопасные вещества, такие как аэрозольные баллончики с легковоспламеняющимися веществами и т.п.
- **ПРЕДУПРЕЖДЕНИЕ** — В случае, если кабель питания поврежден, он должен быть заменен квалифицированным специалистом авторизованного сервисного центра во избежание возникновения опасности.
- **ПРЕДУПРЕЖДЕНИЕ** — Не закрывайте вентиляционные отверстия в корпусе холодильника или во встроенной конструкции, содержите их в чистоте.
- **ПРЕДУПРЕЖДЕНИЕ** — Не используйте механические устройства или другие средства для ускорения процесса размораживания, кроме рекомендованных производителем.
- **ПРЕДУПРЕЖДЕНИЕ** — Не допускайте повреждения контура хладагента.
- **ПРЕДУПРЕЖДЕНИЕ** — Не используйте электроприборы внутри отделений холодильника для хранения пищевых продуктов, если они не относятся к типу, рекомендованному производителем.
- **ПРЕДУПРЕЖДЕНИЕ** — Хладагент и изоляционный парообразующий газ являются легковоспламеняющимися веществами. Утилизируйте холодильник только в авторизованном центре утилизации отходов. Не подвергайте холодильник воздействию огня.

- **ПРЕДУПРЕЖДЕНИЕ** — При установке холодильника убедитесь, что кабель питания не зажат и не поврежден.
- **ПРЕДУПРЕЖДЕНИЕ** — Не устанавливайте за холодильником многорозеточные удлинители и переносные источники питания.

### Замена ламп внутреннего освещения

• **ПРЕДУПРЕЖДЕНИЕ** — Пользователю запрещено менять лампы освещения! Если лампы повреждены, обратитесь за помощью в авторизованный сервисный центр. Это предупреждение справедливо только для холодильников, оборудованных лампами внутреннего освещения.

• **Хладагент** — В контуре хладагента холодильника содержится такой хладагент, как изобутан (R600a), природный газ с высоким уровнем экологической совместимости. Тем не менее, этот газ относится к категории легковоспламеняющихся. При транспортировке, перемещении и установке холодильника убедитесь, что ни один из компонентов контура хладагента не повреждён. Хладагент (R600a) является легковоспламеняющимся веществом.

• **ПРЕДУПРЕЖДЕНИЕ** — Холодильники содержат хладагент и газы в изоляционном слое. Хладагент и газы должны быть утилизированы профессионально, так как они могут привести к травмам глаз или возгоранию. Убедитесь, что трубопровод контура хладагента не повреждён до надлежащей утилизации. Символ  является предупреждением и указывает, что хладагент и изоляционный парообразующий газ являются легковоспламеняющимися веществами.

### **ПРЕДУПРЕЖДЕНИЕ: опасность пожара / легковоспламеняющиеся материалы и вещества**

Если контур хладагента повреждён:

- Избегайте открытого огня и источников возгорания.
- Тщательно проветрите помещение, в котором находится холодильник.

Вносить какие-либо изменения в технические характеристики, конструкцию или каким-либо образом модифицировать данный холодильник опасно. Любое повреждение кабеля питания может привести к короткому замыканию, пожару и/или поражению током.

### **Электробезопасность**

1. Запрещается удлинять кабель питания.
2. Убедитесь, что вилка кабеля питания не раздавлена и не повреждена. Раздавленная или поврежденная вилка кабеля питания может перегреться и вызвать пожар.
3. К вилке кабеля питания холодильника должен быть обеспечен постоянный свободный доступ.
4. Не тяните за кабель питания.
5. Если розетка ослаблена, не вставляйте вилку кабеля питания в розетку. Опасность поражения электрическим током или пожара.

6. Запрещается эксплуатировать холодильник без крышки лампы внутреннего освещения.

7. Холодильник можно подключать только к сети питания однофазного переменного тока 220 ~ 240 В/50 Гц. Если колебания напряжения в месте установки холодильника настолько велики, что напряжение превышает указанные параметры, то в целях безопасности обязательно установите автоматический регулятор напряжения переменного тока на более чем 350 Вт для холодильника.

Холодильник должен подключаться к отдельной розетке, к которой не должны быть подключены другие электроприборы. Его вилка кабеля питания должна соответствовать розетке, которая должна быть оборудована заземляющим проводом.

### Повседневное использование

- Не храните в холодильнике воспламеняющиеся газы или жидкости. Существует опасность взрыва.
- Не используйте внутри холодильника какие-либо электрические устройства (например электрические мороженицы, миксеры и т.д.).
- При отключении от сети всегда вынимайте вилку кабеля питания из розетки. Не тяните за кабель питания.
- Не ставьте горячие предметы рядом с пластиковыми деталями холодильника.
- Не размещайте продукты питания непосредственно напротив отверстий для выхода воздуха на задней стенке.
- Храните предварительно упакованные замороженные продукты в соответствии с инструкциями производителя замороженных продуктов. Строго соблюдайте рекомендации производителя данного холодильника по хранению продуктов. Указания находятся в соответствующих разделах.



Не помещайте газированные или шипучие напитки в морозильное отделение: заморозка приводит к тому, что внутри ёмкости растёт давление, что может привести к её взрыву и повреждению холодильника.

- Замороженные продукты могут вызвать холодовую травму, если их употреблять сразу из морозильного отделения.
- Не подвергайте холодильник воздействию прямых солнечных лучей.
- Держите горящие свечи, лампы и другие источники открытого пламени вдали от холодильника, чтобы не поджечь его.
- Холодильник предназначен для хранения продуктов питания и / или напитков в обычных бытовых условиях, как описано в данном руководстве пользователя.
- Холодильник тяжёлый — будьте осторожны при его перемещении.

- Не прикасайтесь и не извлекайте предметы из морозильного отделения мокрыми или влажными руками, так как это может привести к повреждениям кожи или холодовой травме.
  - Никогда не вставайте на основание, ящики, двери и т. д. и не используйте их как опору.
  - Запрещается повторно замораживать оттаявшие продукты.
- Не употребляйте мороженое и кубики льда сразу из морозильного отделения, так как это может вызвать обморожение полости рта и губ.
- Чтобы избежать выпадения предметов, что может привести к травмам или повреждению холодильника, не перегружайте дверные полки и не кладите слишком много продуктов в ящики и контейнеры.
- Этот холодильник не предназначен для использования в качестве встраиваемого прибора.

### Осторожно!

### Очистка и уход

- Перед началом технического обслуживания выключите холодильник и извлеките вилку кабеля питания из розетки.
- Для очистки холодильника нельзя использовать металлические предметы, парочистители, эфирные масла, органические растворители и абразивные чистящие средства.
- Для удаления наледи нельзя использовать острые предметы.

### Важно!

### Установка

- Для подключения к электросети внимательно следуйте инструкциям, приведенным в данном Руководстве.
- Распакуйте холодильник и проверьте, нет ли на нем повреждений. Не подключайте к электросети холодильник (не вставляйте вилку кабеля питания в розетку), если он поврежден. Немедленно сообщите о возможных повреждениях в место, где Вы его приобрели. В этом случае сохраните упаковку.
- Рекомендуется подождать не менее четырех часов перед подключением холодильника к электросети.

- Во избежание перегрева необходимо обеспечить достаточную циркуляцию воздуха вокруг холодильника. Чтобы обеспечить достаточную вентиляцию, следуйте инструкциям, относящимся к установке. Устанавливайте холодильник так, чтобы задняя стенка не находилась слишком близко к стене, а нагревающиеся компоненты (компрессор, конденсатор) не соприкасались со стеной, чтобы предотвратить риск возникновения пожара, следуйте инструкциям, относящимся к установке.
- Холодильник нельзя устанавливать рядом с радиаторами или кухонными плитами.
- После установки холодильника должен быть обеспечен свободный доступ к вилке кабеля питания.
- Любые электромонтажные работы, необходимые для обслуживания холодильника, должны выполняться квалифицированным специалистом авторизованного сервисного центра.
- Данный холодильник должен обслуживаться в авторизованном сервисном центре и должны использоваться только оригинальные запасные части.

Перед первым использованием холодильника необходимо ознакомиться со следующей информацией.

## Вентиляция вокруг холодильника

Для повышения эффективности системы охлаждения, экономии электроэнергии и во избежание перегрева холодильника необходимо обеспечить вокруг него достаточную циркуляцию воздуха для отвода тепла. По этой причине вокруг холодильника должно быть достаточно свободного пространства.

**Рекомендуется:** оставить 50-70 мм свободного пространства от задней стенки холодильника до стены, не менее 100 мм с обеих сторон и над холодильником, а также свободное пространство перед холодильником так, чтобы дверцы могли открываться на  $115^\circ$ , как показано на схемах ниже.

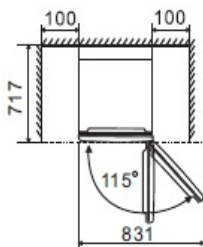
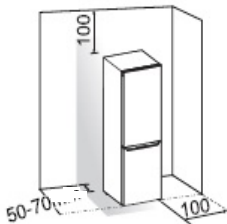



### Примечание:

Данный холодильник исправно работает в пределах климатических классов: от SN до ST, показанных в таблице ниже. Холодильник может работать некорректно, если его оставить при температуре выше или ниже указанного диапазона в течение длительного периода.

Климатический класс	Температура окружающей среды
SN	от +10°C до +32°C
N	от +16°C до +32°C
ST	от +16°C до +38°C

- Установите холодильник в сухом помещении, чтобы избежать негативного воздействия влажности.
- Не подвергайте холодильник воздействию прямого солнечного света, дождя и замерзанию. Не устанавливайте холодильник вблизи источников тепла, например, плит, обогревателей, источников открытого огня.

### Выравнивание холодильника

Чтобы холодильник стоял ровно и устойчиво и чтобы обеспечить достаточную циркуляцию воздуха в нижней части холодильника, возможно, потребуется отрегулировать нижние ножки. Вы можете отрегулировать их вручную или с помощью подходящего гаечного ключа.

- Чтобы дверцы могли самостоятельно закрываться, наклоните верхнюю часть холодильника назад примерно на 10 мм.

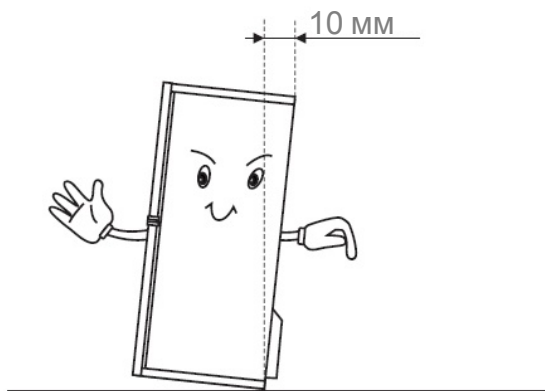

## Перевешивание дверей

В зависимости от выбранного места установки двери можно перевесить, чтобы они открывались не вправо (как поставляется холодильник), а влево.

**Предупреждение!** При перевешивании дверей холодильник не должен быть подключен к электросети. Убедитесь, что вилка кабеля питания вынута из розетки.

### Необходимые инструменты

Не входят в комплект	
	
Торцевой ключ 8 мм	Шлицевая отвёртка
	
Крестовая отвёртка	Гаечный ключ 8 мм

При необходимости наклоните холодильник назад, чтобы получить доступ к основанию или положите холодильник на мягкую пенопластовую упаковку или аналогичный материал, чтобы избежать повреждения задней панели холодильника. Чтобы перевесить дверь, обычно рекомендуется выполнить следующие шаги. Различные модели могут соответствовать различным изображениям. Модели будут приведены на рисунке. Если некоторые детали не показаны на рисунке, пожалуйста, проигнорируйте соответствующее описание.

1. Поставьте холодильник вертикально. Откройте верхнюю дверь, чтобы вынуть все дверные полки (чтобы избежать повреждения полок), а затем закройте дверь.

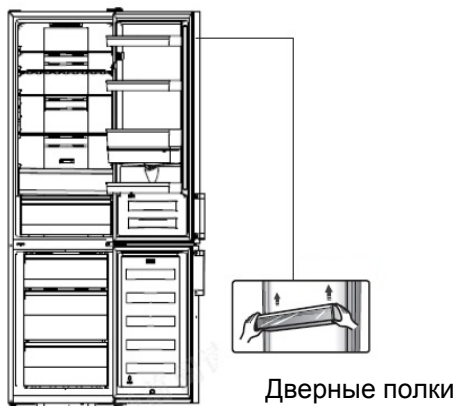

## Перевешивание дверей

2. Уберите деталь 1 и снимите деталь 2 с верхней правой стороны холодильника.



3. Удалите винты 1 и шарнир 2. Если холодильник оснащен дисплеем на двери, необходимо провести электрический разъем 3 через отверстие шарнира 2 (пожалуйста, держите верхнюю дверь руками при выполнении установки).



4. Снимите верхнюю дверь со среднего шарнира, осторожно приподняв её прямо вверх. Затем расположите верхнюю дверцу на гладкой поверхности лицевой панелью вверх.



5. Если холодильник оснащен дисплеем на двери, возьмите заглушку для винтовых отверстий (правую) из полиэтиленового пакета и установите её на верхнюю правую сторону корпуса холодильника. Затем снимите заглушку для винтовых отверстий (левую) с верхней левой стороны холодильника и положите её в полиэтиленовый пакет.

Если холодильник не имеет дисплея на двери, снимите заглушку для винтовых отверстий с левой стороны вертикально, и зафиксируйте её с правой стороны.



6. Если холодильник оснащен дисплеем на двери, снимите деталь 1 с верхней левой стороны верхней двери и выньте деталь 2. Затем удалите деталь 3 и поместите деталь 4 в верхнюю правую сторону верхней двери. См. вышеуказанные операции, установите деталь 3 на верхнюю левую сторону верхней двери. Установите деталь 1 на верхнюю правую сторону верхней двери. Если холодильник не имеет дисплея на двери, пропустите данный шаг.

## Перевешивание дверей



7. Ослабьте винт 3 и снимите деталь 2 и деталь 1, установите запасной стопор двери - левый 4 (в пластиковом пакете) и часть 2 (стопорный блок) с левой стороны с помощью винта 3. Сохраните деталь 1 вместе с холодильником для дальнейшего использования.

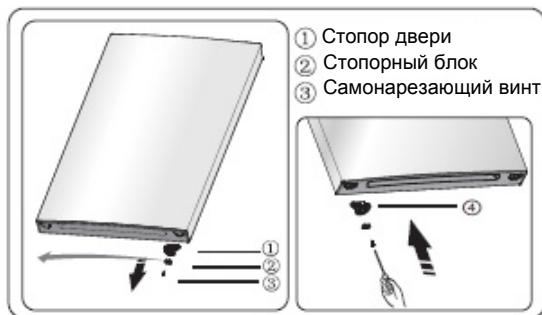

8. Ослабьте винты, используемые для фиксации среднего шарнира и снимите средний шарнир. Затем снимите нижнюю дверцу.

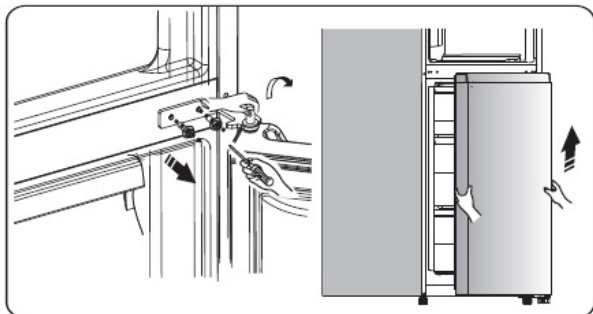

9. Расположите нижнюю дверь на гладкой поверхности панелью вверх. Ослабьте винт 3 и снимите деталь 2 и деталь 1, установите запасной стопор двери - левый 4 (в пластиковом пакете) и деталь 2 (стопорный блок) с левой стороны с помощью винта 3. Сохраните часть 1 вместе с холодильником для дальнейшего использования.



10. Смените заглушки винтовых отверстий на средней крышке слева направо (как показано на рисунке ниже).

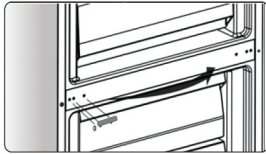

11. Наклоните холодильник назад, снимите деталь 2.

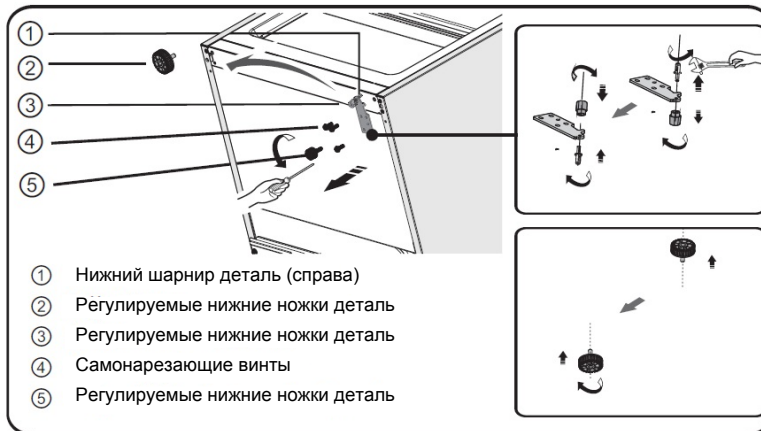

## Перевешивание дверей

12. Снимите деталь 3 со штифта нижнего шарнира, освободите штифт нижнего шарнира, поставьте его на другую сторону, а затем затяните на месте, затем установите деталь 3 на штифт нижнего шарнира.

13. Замените детали удалённые в шаге 11, переставьте деталь 1 налево, а затем закрепите их винтами 4, установите деталь 2.

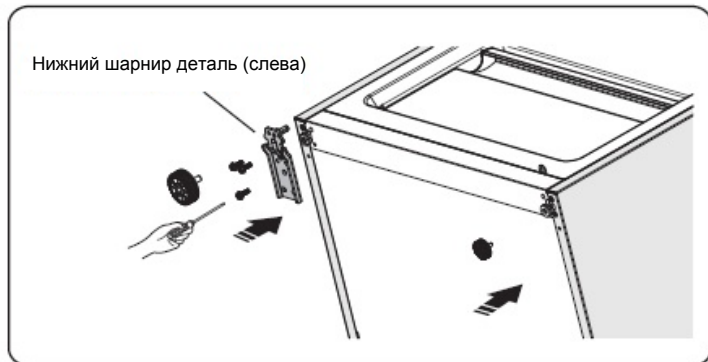

14. Установите нижнюю дверцу на штифт нижнего шарнира и удерживайте в нужном положении. Поверните средний шарнир на 180°, поменяйте шайбу на оси на нижнюю сторону, отрегулируйте средний шарнир в соответствующее положение и затем установите его, зафиксировав нижнюю дверь на своём месте.

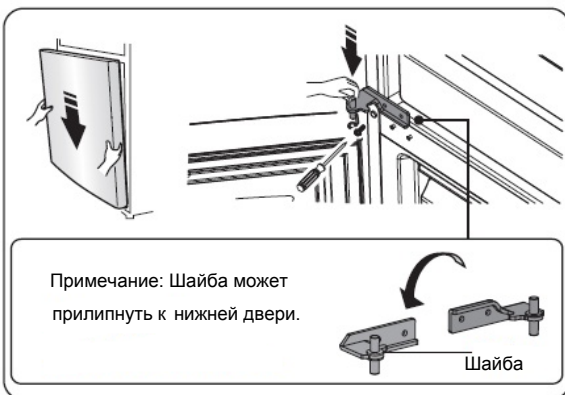

15. Установите верхнюю дверцу в соответствующее положение, а затем закрепите деталь 2 винтами 1. Перед тем как закрепить деталь 2, пропустите разъем 3 через шарнир 2, смотрите шаг 3. (Пожалуйста, держите верхнюю дверь руками при установке).

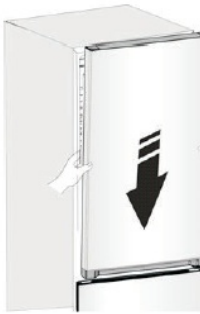

16. Подключите электрический разъем 1, как показано на рисунке, затем закрепите деталь 2 винтом 3, смотрите шаг 2.



17. Откройте верхнюю дверь, установите дверные полки и закройте её.

**Примечание:**

Если у вашего холодильника есть ручка, вы должны перенести ручку, следуя инструкциям ниже. Снимите верхнюю дверцу и поместите её на гладкую поверхность панелью вверх. Снимите деталь 1 и деталь 4, ослабьте винты 2, как показано на рисунке. Переставьте ручку 3 на правую сторону, затем установите винты 2, часть 1 и часть 4 последовательно.



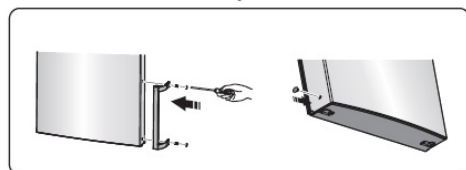

**Вид холодильника**

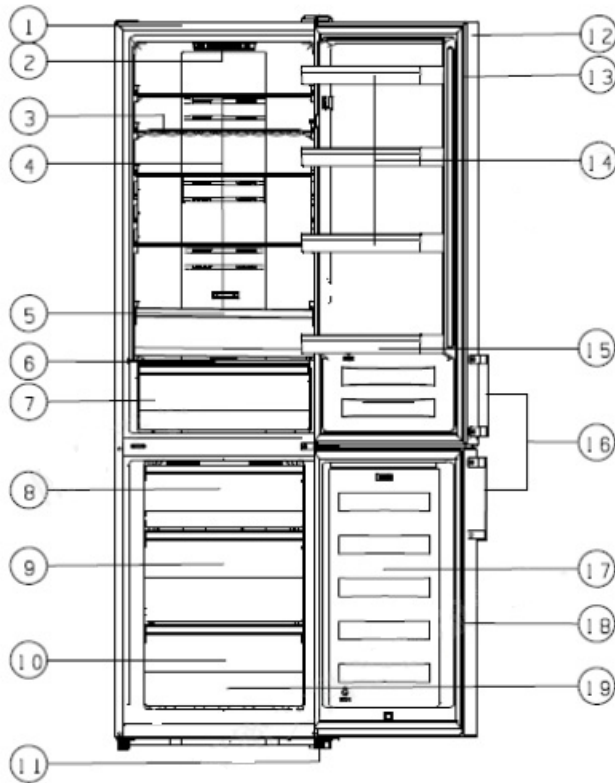

1. Корпус
2. LED освещение
3. Полка для бутылок (не во всех моделях)
4. Стекланные полки
5. Верхний ящик холодильной камеры
6. Крышка ящика холодильной камеры
7. Нижний ящик холодильной камеры
8. Верхний ящик морозильной камеры
9. Средний ящик морозильной камеры
10. Нижний ящик морозильной камеры
11. Регулируемые ножки
12. Дверь холодильной камеры
13. Уплотнитель двери холодильной камеры
14. Дверная верхняя полка
15. Дверная средняя полка
16. Ручка (не во всех моделях)
17. Дверь морозильной камеры
18. Уплотнитель двери морозильной камеры
19. Дополнительные принадлежности

### Примечание:

- В связи с непрерывным совершенствованием наших продуктов, некоторые части вашего холодильника могут немного отличаться от настоящего руководства, но его функции и способы использования остаются прежними.
- Чтобы получить больше места в морозильном отделении, Вы можете вынуть ящики (за исключением нижнего ящика морозильного отделения!).
- Чтобы добиться максимальной энергоэффективности холодильника, пожалуйста, установите все полки, ящики и контейнеры в исходное положение, как показано на рисунке выше.

## Панель управления

### Внутренняя панель управления

Использование холодильника должно осуществляться в соответствии со следующими правилами управления. Холодильник имеет соответствующие функции и режимы, как показано на приведенных ниже рисунках. При первом включении холодильника, начинает работать подсветка индикаторов на панели управления. Если кнопки не были нажаты и двери закрыты, подсветка выключится.

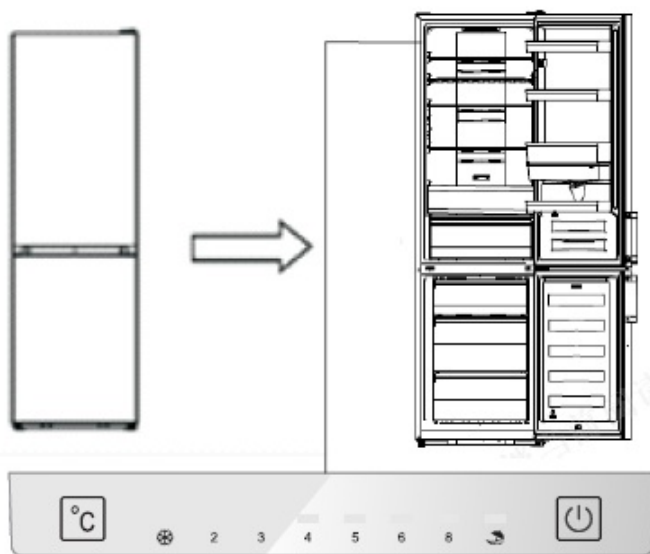

Для оптимального хранения продуктов мы рекомендуем при первом запуске холодильника установить температуру для холодильника равную 4°C. Если вы хотите изменить температуру, следуйте инструкциям ниже.

### Примечание:

Установка высокой температуры ускоряет порчу продуктов.

### Осторожно!

Когда вы устанавливаете температуру, вы устанавливаете среднюю температуру для всего холодильника. Температура внутри каждого отсека может отличаться от значений температуры, отображаемых на панели, в зависимости от того, сколько продуктов вы храните и где вы их размещаете. Температура окружающей среды также может влиять на фактическую температуру внутри холодильника.

### Установка температуры

• Нажмите , чтобы установить температуру холодильника между 2°C и 8°C по мере необходимости, при этом на панели управления отобразятся соответствующие значения в следующей последовательности.

**Примечание:** Когда светится индикатор , активируется режим Отпуск. Проверьте инструкцию режима Отпуск.



### Суперзаморозка

Режим Суперзаморозка быстро понизит температуру внутри морозильной камеры, поэтому продукты заморозятся быстрее. Это сохранит витамины и питательные вещества свежих продуктов и дольше сохранит свежесть продуктов.

- Вы можете нажать  в течение 3 секунд, чтобы войти в режим Суперзаморозка.
- При выборе режима Суперзаморозка начинает светиться индикатор и температура морозильной камеры устанавливается на -24°C.
- В случае максимального количества (поддерживаемого морозильной камерой) продуктов, подлежащих замораживанию, пожалуйста, подождите около 24 часов.
- Режим Суперзаморозка автоматически отключается через 52 часа, а затем настройки температуры морозильной камеры возвращаются к предыдущим настройкам.



### Отпуск

Если вы собираетесь отсутствовать в течение длительного периода времени, нажмите , чтобы активировать режим Отпуск. Когда режим Отпуск активирован, начинает светиться индикатор. Температура морозильной камеры будет установлена на -18°C, а температура холодильной камеры на 15°C.

**Важно!** Не храните продукты в холодильнике в течение этого времени.

### Включение или выключение холодильника (внутренняя индикаторная панель)

Вы можете включить или выключить холодильник, нажав эту кнопку  .

- Нажмите кнопку  в течение 3 секунд, после звукового сигнала, холодильник будет выключен.
- Нажмите кнопку  в течение 1 секунды, после звукового сигнала, холодильник будет включен.

## Панель управления

### Внешняя панель управления

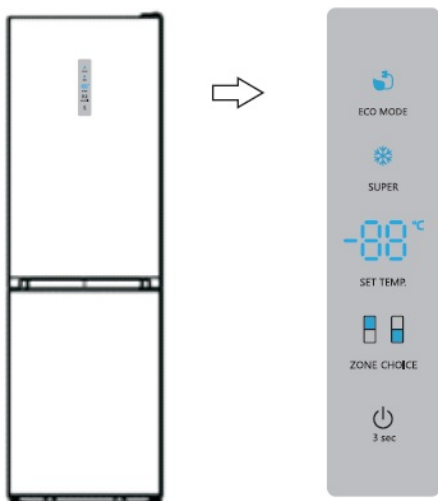

### Управление температурой

Для оптимального хранения продуктов мы рекомендуем при первом запуске холодильника установить температуру для холодильника равную 4°C. Если вы хотите изменить температуру, следуйте инструкциям ниже.

#### Примечание:

Установка высокой температуры ускоряет порчу продуктов.

#### Осторожно!

Когда вы устанавливаете температуру, вы устанавливаете среднюю температуру для всего холодильника. Температура внутри каждого отсека может отличаться от значений температуры, отображаемых на панели, в зависимости от того, сколько продуктов вы храните и где вы их размещаете. Температура окружающей среды также может влиять на фактическую температуру внутри холодильника.

### Установка температуры холодильной камеры

Нажмите ZONE CHOICE (выбор зоны), начнёт светиться индикатор . Затем нажмите SET TEMP (установка температуры), чтобы установить температуру холодильной камеры между 2°C и 8°C по мере необходимости, при этом на панели управления отобразятся соответствующие значения в следующей последовательности.

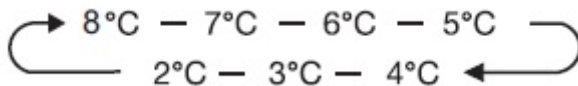

### Установка температуры морозильной камеры

Нажмите ZONE CHOICE (выбор зоны), начнёт светиться индикатор . Затем нажмите кнопку SET TEMP (установка температуры), чтобы установить температуру морозильной камеры между -14°C и -24°C по мере необходимости, при этом на панели управления отобразятся соответствующие значения в следующей последовательности.

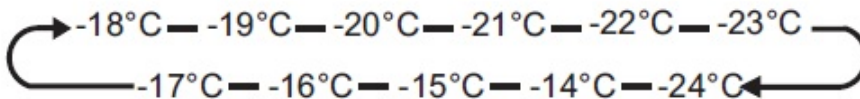

### Суперзаморозка

Режим Суперзаморозка быстро понизит температуру внутри морозильной камеры, поэтому продукты заморозятся быстрее. Это сохранит витамины и питательные вещества свежих продуктов и дольше сохранит свежесть продуктов.

- Вы можете нажать SUPER (суперзаморозка), чтобы войти в режим Суперзаморозка.
- При выборе режима Суперзаморозка начинает светиться индикатор и температура морозильной камеры устанавливается на -24°C.
- В случае максимального количества (поддерживаемого морозильной камерой) продуктов, подлежащих замораживанию, пожалуйста, подождите около 24 часов.
- Режим Суперзаморозка автоматически отключается через 52 часа, а затем настройки температуры морозильной камеры возвращаются к предыдущим настройкам.



### Экономия энергии

Эта функция позволяет морозильной камере работать в режиме энергосбережения, что полезно для снижения энергопотребления, когда вы отсутствуете.

- Вы можете нажать ECO MODE (энергосберегающий режим), чтобы войти в режим Экономия энергии.
- Когда режим Экономия энергии активирован, начнёт светиться индикатор. Температура морозильной камеры будет установлена на  $-17^{\circ}\text{C}$ , а температура холодильной камеры на  $6^{\circ}\text{C}$ .

### Включение или выключение холодильника

Вы можете включить или выключить холодильник, нажав эту кнопку .

- Нажмите кнопку  в течение 3 секунд, после звукового сигнала (вместе с тем на дисплее отобразится OF (выкл.)), холодильник будет выключен.
- Нажмите кнопку  в течение 3 секунд, после звукового сигнала, холодильник будет включен.

### Сигнализация открытой двери

- Если дверь холодильника открыта дольше 2 минут, включается звуковой сигнал (3 звуковых сигнала каждую 1 минуту), который автоматически прекратится через 8 минут.
- Для экономии электроэнергии, пожалуйста, не держите дверь открытой в течение длительного времени. Сигнализация открытой двери также выключится, как только Вы закроете дверь.

## Эксплуатация

Холодильник поставляется с рядом комплектующих, и в этом разделе описывается, как лучше всего их использовать.

### Дверные полки

Подходят для хранения яиц, жидкостей в ёмкостях, напитков в бутылках, упакованных продуктов питания и т. д. Не размещайте слишком много тяжелых предметов на полках.

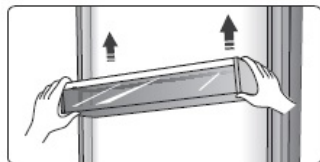

### Полки в холодильной камере

В холодильной камере находятся три полки, их можно вынуть для очистки.

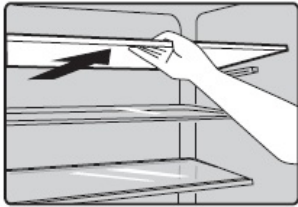

### Дополнительная Зона Свежести (ящик) (не во всех моделях)

В определенных моделях имеется дополнительная Зона Свежести (ящик). В этом ящике можно установить более низкую температуру для временного хранения рыбы, мяса и других скоропортящихся продуктов. Обычно температура будет примерно на 2°C ниже, чем другая часть камеры для свежих продуктов. Вы можете переместить ползунок, чтобы установить температуру. В приведенной ниже таблице приведены некоторые рекомендации, с которыми вы можете ознакомиться.

### Установка температуры холодильной камеры

	Ползунок	Продукт	Период хранения
2°C	крайнее правое	Мясо и рыба	<3 дня
5°C	крайнее левое	Фрукты	<2 недели
8°C	крайнее левое	Овощи	<5 дней

**Примечание:** Так как температура окружающей среды и установленная температура влияют на температуру внутри дополнительной Зоны Свежести (ящика), фактическая температура может меняться в определенном диапазоне.

Температура внутри этого ящика может быть ниже нуля, поэтому это нормально, что жидкость в этом ящике может быть заморожена.





### Полка для бутылок (не во всех моделях)

- Предназначена для хранения вина или напитков в бутылках, можно вынуть для очистки.

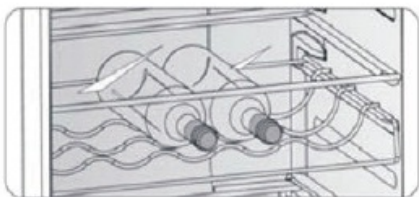

### Крышка ящика для фруктов и овощей (не во всех моделях)

- Предназначена для контроля температуры в ящике и предотвращения потери влаги овощами и фруктами.
- Вы можете регулировать ползунок на крышке ящика для фруктов и овощей, чтобы поддерживать различную влажность в ящике. Подвиньте ползунок влево для более высокой влажности, которая позволяет сохранить овощи и фрукты свежими надолго, справа будет более низкая влажность.



Ползунок

Крышка ящика для фруктов и овощей

### Ящик для фруктов и овощей

- Подходит для хранения фруктов и овощей.

### Ящик морозильной камеры

- Используется для хранения продуктов, которые должны быть заморожены, в том числе мяса, рыбы, мороженого и т.д.

### Форма для кубиков льда

- Используется для изготовления кубиков льда. Для того, чтобы сделать кубики льда, пожалуйста, заполните водой форму для кубиков льда, уровень воды не должен превышать верхнюю линию (идеально - восемьдесят процентов от объема формы для кубиков льда). Поместите форму в ящик морозильной камеры и подождите не менее двух часов, пока кубики льда не сформируются. После того, как кубики сформированы, осторожно слегка согните форму, чтобы отделить кубики от формы.

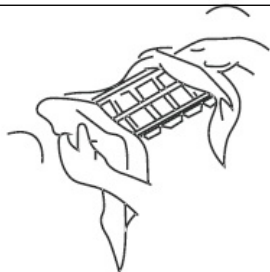

### Советы по экономии электроэнергии

Мы рекомендуем Вам следовать приведенным ниже советам для экономии электроэнергии.

- Старайтесь не держать дверцы открытыми в течение длительного времени.
- Убедитесь, что холодильник находится вдали от любых источников тепла (прямых солнечных лучей, электрической духовки или плиты и т.п.).
- Не устанавливайте температуру ниже, чем требуется.
- Не храните в холодильнике тёплые продукты питания или испаряющиеся жидкости.
- Установите холодильник в сухом, хорошо проветриваемом помещении. Пожалуйста, обратитесь к разделу «Установка холодильника».
- На схеме показано наиболее правильное расположение ящиков, контейнеров и полок. Соблюдайте такое расположение, поскольку оно разрабатывалось для обеспечения наибольшей энергоэффективности.

### Советы по охлаждению свежих продуктов

- Не помещайте горячие продукты питания сразу в холодильную или морозильную камеру, внутренняя температура повысится, это приведет к тому, что компрессору придётся работать усилнее и потреблять больше энергии.
- Накройте или упакуйте продукты питания, особенно если они имеют сильный аромат.
- Располагайте продукты так, чтобы воздух мог свободно циркулировать вокруг них.

### Советы по охлаждению

- Мясо (все виды) заверните в пищевую полиэтиленовую плёнку и поместите на стеклянную полку над ящиком для овощей. Всегда соблюдайте сроки хранения продуктов и используйте их до даты, указанной производителями.
- Приготовленные продукты питания, холодные блюда и т.п. должны быть накрыты и могут быть размещены на любой полке.
- Фрукты и овощи должны храниться в специально предусмотренном ящике.
- Масло и сыр следует герметично завернуть в пищевую фольгу или полиэтиленовую пищевую пленку.
- Бутылки с молоком должны иметь крышку и храниться на дверных полках.

### Советы по замораживанию

При первом запуске или если холодильник долго не использовался, установите очень низкую температуру и оставьте холодильник работать не менее 2 часов. Затем загрузите продукты питания.

- Подготавливайте продукты питания небольшими порциями, чтобы их можно было быстро и полностью заморозить, а впоследствии разморозить именно требуемое количество.
- Упаковывайте продукты в пищевую фольгу или полиэтиленовую пищевую плёнку. Проверьте, чтобы продукты были герметично упакованы.
- Не допускайте контакта свежих, незамороженных продуктов и продуктов, которые уже заморожены, чтобы избежать повышения температуры последних.
- Замороженные продукты, если их употреблять сразу после извлечения из морозильной камеры, вероятно, вызовут холодовую травму.
- Рекомендуется маркировать и указывать на каждой замороженной упаковке дату, чтобы соблюдать сроки хранения.

### Советы по хранению замороженных продуктов

- Убедитесь, что замороженные продукты правильно хранились в торговой сети продавца.
- После размораживания качество продуктов питания будет быстро ухудшаться, их нельзя повторно замораживать.
- Не превышайте срок хранения, указанный производителем продуктов питания.

### Выключение холодильника

Если холодильник необходимо выключить на длительный период времени, то для предотвращения образования на нём плесени нужно выполнить следующие шаги.

1. Выньте все продукты питания.
2. Выньте вилку кабеля питания из розетки.
3. Тщательно очистите и высушите внутреннее пространство.
4. Убедитесь, что все дверцы слегка приоткрыты, чтобы обеспечить циркуляцию воздуха.

Для соблюдения гигиены регулярно очищайте холодильник, включая внешние и внутренние детали (не реже одного раза в два месяца).

### **Осторожно!**

Во время очистки холодильник должен быть отключен от электросети, так как существует опасность поражения электрическим током! Перед очисткой и обслуживанием выключите холодильник и выньте вилку кабеля питания из розетки.

### **Очистка наружных поверхностей**

Для поддержания хорошего внешнего вида вашего холодильника необходимо регулярно очищать его.

- Протрите панель управления чистой мягкой тканью.
- Распыляйте воду на ткань, используемую для очистки, вместо того, чтобы распылять воду непосредственно на поверхности холодильника. Это помогает обеспечить равномерное распределение влаги по поверхности.
- Очистите дверцы, ручки и поверхность корпуса, используя мягкое моющее средство, а затем вытрите всё насухо мягкой тканью.

### **Осторожно!**

- Не используйте острые предметы, так как они могут поцарапать поверхность.
- Не используйте для очистки растворители, моющие средства для автомобилей, отбеливатели, эфирные масла, абразивные чистящие средства или органические растворители, такие как бензол и т.п. Они могут повредить поверхность холодильника и стать причиной пожара.
- Холодильник можно подключать обратно к розетке и включать только после его полного высыхания.

### **Очистка внутренних поверхностей**

Вы должны регулярно очищать внутренние поверхности холодильника. При минимальном количестве запасов продуктов питания очистка будет проходить легче. Протрите внутренние поверхности холодильника слабым водным раствором пищевой соды, затем протрите смоченной в тёплой воде и отжатой губкой или тканью. Перед установкой полок и ящиков протрите их насухо. Тщательно высушите все поверхности и съёмные детали перед установкой их обратно на место.

Несмотря на то, что холодильник размораживается автоматически, на внутренних стенках морозильной камеры может скапливаться иней, если дверца морозильной камеры часто открывается или остается открытой слишком долго.

Если слой инея слишком большой выберите время минимальной загрузки продуктами и выполните следующие действия:

1. Извлеките продукты, полки и ящики, выключите холодильник и отключите от электросети, вынув вилку кабеля питания из розетки, и оставьте дверь открытой. Тщательно проветривайте помещение, чтобы ускорить процесс.
2. После того, как разморозка будет завершена, очистите морозильную камеру, как описано выше.

### **Предупреждение!**

Не используйте острые предметы для удаления инея из морозильной камеры. Холодильник можно подключать обратно в сеть (подключать к розетке) и включать только после его полного высыхания.

### **Очистка дверных уплотнителей**

Позаботьтесь о поддержании дверных уплотнителей в чистоте. Попадание на них еды и напитков может привести к тому, что уплотнители прилипнут к корпусу и порвутся, когда Вы будете открывать дверцу. Очищайте уплотнители мягким моющим средством и тёплой водой. Тщательно протрите и высушите уплотнители после очистки.

### **Осторожно!**

Холодильник можно включать в сеть (подключать к розетке) только после того, как дверные уплотнители полностью высохнут.

## **Замена лампы LED освещения:**

### **Предупреждение!**

Пользователю запрещено менять лампу LED освещения!  
Если LED освещение повреждено, обратитесь за помощью в авторизованный сервисный центр.

## Устранение неисправностей

Если у Вас возникли проблемы с холодильником или Вы подозреваете, что он работает неправильно, можно провести ряд простых проверок до обращения в авторизованный сервисный центр. Они описаны ниже.

**Предупреждение!** Не пытайтесь отремонтировать холодильник самостоятельно. Если проблема не устранена после выполнения указанных ниже проверок, обратитесь в авторизованный сервисный центр.

Проблема	Возможная причина и способ устранения
Холодильник не работает должным образом	Убедитесь, что вилка кабеля питания правильно подключена к розетке.
	Проверьте предохранитель или цепь электропитания и при необходимости замените.
	Это нормально, что морозильное отделение не работает во время цикла оттаивания или непродолжительное время после включения холодильника для защиты компрессора.
Неприятный запах из отделений	Внутреннее пространство может нуждаться в очистке.
	Некоторые продукты питания, контейнеры или упаковка являются причиной неприятных запахов.
Шум от холодильника	Следующие звуки являются нормальными: <ul style="list-style-type: none"> <li>• Компрессор издает шум при работе.</li> <li>• Звук циркулирующего воздуха от небольшого вентилятора в морозильном отделении или других отделениях.</li> <li>• Бульканье, похожее на звук кипящей воды.</li> <li>• Потрескивание во время автоматического оттаивания.</li> <li>• Щёлкающий звук перед запуском компрессора.</li> </ul>
	Причины других необычных шумов описаны ниже. Возможно, Вам потребуются проверить их и принять меры: <ul style="list-style-type: none"> <li>• Корпус холодильника не выровнен.</li> <li>• Задняя часть холодильника касается стены.</li> <li>• Бутылки или контейнеры упали или перекатываются.</li> </ul>
Компрессор работает непрерывно.	Нормально часто слышать звук компрессора, компрессору необходимо будет работать больше в следующих случаях: <ul style="list-style-type: none"> <li>• Температуру задали холоднее, чем необходимо.</li> <li>• Большое количество тёплых продуктов питания недавно поместили в холодильник.</li> <li>• Температура снаружи слишком высокая.</li> <li>• Дверцы оставались открытыми слишком долго или открывались слишком часто.</li> <li>• После установки холодильника или, если он был выключен в течение длительного времени.</li> </ul>
Образовался слой инея	<ul style="list-style-type: none"> <li>• Убедитесь, что отверстия для выхода воздуха не заблокированы продуктами питания.</li> <li>• Убедитесь, что продукты питания помещены в холодильник так, что обеспечивается достаточная вентиляция.</li> <li>• Убедитесь, что дверцы плотно закрыты. Чтобы удалить иней, обратитесь к разделу «Очистка и уход».</li> </ul>
Температура внутри слишком высокая	Возможно, Вы слишком долго оставляли дверцы открытыми или открывали их слишком часто; или дверцы не закрываются, из-за того что им что-то мешает; или холодильник расположен с недостаточным просветом по бокам, сзади и сверху.

## Устранение неисправностей

Температура внутри слишком низкая	Процедура повышения температуры описана в разделе «Панель управления».
Дверцы закрываются с усилием	Проверьте, отклонена ли верхняя часть холодильника назад на 10-15 мм, что позволяет дверцам закрываться самостоятельно. Проверьте, есть ли внутри что-то, что препятствует закрыванию дверцы.
Капли воды на полу	Поддон для воды (расположен сзади в нижней части корпуса) может быть не выровнен должным образом, или трубка для слива воды (расположена под верхней частью отсека для размещения компрессора) не расположена должным образом и не точно направляет воду в этот поддон, или трубка для слива воды заблокирована. Возможно, потребуется отодвинуть холодильник от стены, чтобы проверить поддон и трубку. Проверьте: если холодильник выключен в течение длительного периода времени, это может привести к превращению льда в воду, которая будет течь на пол.
Освещение не работает	<ul style="list-style-type: none"><li>• LED освещение может быть повреждено. Обратитесь к разделу замена LED освещения в главе "Очистка и уход".</li><li>• Система управления отключила освещение из-за того, что дверь оставалась открытой слишком долго, закройте и снова откройте дверь, чтобы снова включить освещение.</li></ul>

## Утилизация холодильника

Запрещается утилизировать данный холодильник как бытовые отходы.

### Упаковочные материалы

Упаковочные материалы с символом переработки подлежат вторичной переработке. Для вторичной переработки упаковку необходимо выбросить в соответствующий контейнер для сбора отходов.

### Перед утилизацией холодильника

1. Выньте вилку кабеля питания из розетки.
2. Обрежьте кабель питания и утилизируйте вместе с вилкой кабеля питания.

### Предупреждение!

Холодильник содержит хладагент и газы в изоляционном слое. Хладагент и газы должны быть утилизированы профессионально, так как эти вещества могут вызвать повреждение глаз или стать причиной возгорания.

Убедитесь, что трубопровод контура хладагента не поврежден перед надлежущей утилизацией.

	<b>Правильная утилизация данного холодильника</b>
	<p>Этот символ на холодильнике или на его упаковке указывает на то, что данный холодильник нельзя утилизировать вместе с другими бытовыми отходами. Вместо этого его следует сдать в соответствующий пункт сбора отходов для переработки электрического и электронного оборудования.</p> <p>Обеспечив правильную утилизацию данного холодильника, вы сможете предотвратить возможные негативные последствия для окружающей среды и здоровья человека и животных, которые в противном случае могут быть вызваны неправильным обращением с отходами данного холодильника. Для получения более подробной информации об утилизации этого холодильника, пожалуйста, обратитесь к местным властям или в службу по вывозу и утилизации отходов.</p>

Чтобы избежать порчи продуктов питания, пожалуйста, соблюдайте следующие инструкции:

- Дверца, открытая в течение длительного периода времени, может привести к значительному повышению температуры в отделениях холодильника.
- Регулярно очищайте холодильник.
- Храните сырое мясо и рыбу в подходящих контейнерах в холодильнике, чтобы они не соприкасались с другими продуктами и не капали на них.
- Морозильное отделение с маркировкой «две звёздочки» подходит для хранения предварительно замороженных продуктов, хранения или приготовления мороженого и приготовления кубиков льда.
- Морозильные отделения с маркировкой «одна звёздочка», «две звёздочки» и «три звёздочки» не подходят для замораживания свежих продуктов.



## Хранение продуктов

№ п/п	Тип отделения	Ориентировочная температура хранения [°C]	Соответствующие продукты питания
1	Холодильное отделение	+2~+8	Яйца, приготовленные продукты, упакованные продукты, фрукты и овощи, молочные продукты, торты, напитки и другие продукты питания, которые не подходят для замораживания.
2	Морозильное отделение с маркировкой «4 звёздочки» (***)*	≤-18	Морепродукты (рыба, креветки, моллюски), пресноводные продукты и мясные продукты (рекомендуемый срок хранения 3 месяца, вкус и пищевая ценность со временем снижаются). Подходит для замораживания свежих продуктов.
3	Морозильное отделение с маркировкой «3 звёздочки» ***	≤-18	Морепродукты (рыба, креветки, моллюски), пресноводные продукты и мясные продукты (рекомендуемый срок хранения 3 месяца, вкус и пищевая ценность со временем снижаются). Не подходит для замораживания свежих продуктов.
4	Морозильное отделение с маркировкой «2 звёздочки» **	≤-12	Морепродукты (рыба, креветки, моллюски), пресноводные продукты и мясные продукты (рекомендуемый срок хранения 2 месяца, вкус и пищевая ценность со временем снижаются). Не подходит для замораживания свежих продуктов.
5	Морозильное отделение с маркировкой «1 звёздочка» *	≤-6	Морепродукты (рыба, креветки, моллюски), пресноводные продукты и мясные продукты (рекомендуемый срок хранения 1 месяц, вкус и пищевая ценность со временем снижаются). Не подходит для замораживания свежих продуктов.
6	0 звёздочек	-6~0	Свежая свинина, говядина, рыба, курица, некоторые упакованные переработанные продукты и т. п. (рекомендуется употребить в тот же день, но не более 3 дней). Переработанные продукты в вакуумной упаковке (не подходящие для замораживания продукты).
7	Зона охлаждения	-2~+3	Свежая/замороженная свинина, говядина, курица, пресноводные продукты и т. п. (7 дней при температуре ниже 0°C; при температуре выше 0°C рекомендуется употреблять в тот же день, но не более 2 дней). Морепродукты (15 дней при температуре ниже 0°C, не рекомендуется хранить при температуре выше 0°C).
8	Свежие продукты питания	0~+4	Свежая свинина, говядина, рыба, курица, приготовленная пища и т. п. (рекомендуется употреблять в тот же день, не более 3 дней).
9	Вино	+5~+20	Красное вино, белое вино, игристое вино и т. д.

**Примечание:** пожалуйста, храните продукты в соответствующих отделениях или в соответствии с температурой хранения продуктов, которые Вы приобрели.

- Если холодильник остаётся пустым в течение длительного времени, выключите, выньте вилку кабеля питания из розетки, разморозьте, очистите, высушите холодильник и оставьте дверцы открытыми, чтобы предотвратить появление плесени внутри холодильника.

## Технические характеристики

Модель	HRB 2004NDW HRB 2004NDS
Номинальное напряжение/частота, В/Гц	220~240/50
Номинальный ток, А	0.6
Класс защиты от поражения электрическим током	I
Хладагент и его масса, гр	R600a, 30г
Изоляция	Циклопентан
Вес нетто, кг	64
Ширина/ Глубина/ Высота, мм	595*590*2004
Объем общий, л	358
Полезный объем, л	324
Класс энергоэффективности	A+
Потребление энергии, кВт*час/год	292
Климатический класс	SN,N,ST
Замораживающая способность за сутки, кг/сут	9
Максимальный уровень шума,дБ	39
Максимальное время сохранения холода при отключение электропитания	16

## Сервисное обслуживание

По вопросам гарантии и сервиса обращаться:

E-mail: [service@holberg.ru](mailto:service@holberg.ru)

Телефон: +7 (4012) 524-548

**Правообладатель:** Общество с ограниченной ответственностью “АБ Дистри”. Адрес: 236006, Калининградская область, г. Калининград, проспект Ленинский, д. 30, офис 511

**Произведено по заказу:** Общество с ограниченной ответственностью “АБ Дистри”. Адрес: 236006, Калининградская область, г. Калининград, проспект Ленинский, д. 30, офис 511

**Импортер:** Общество с ограниченной ответственностью “АБ Дистри”. Адрес: 236006, Калининградская область, г. Калининград, проспект Ленинский, д. 30, офис 511

Гарантийный срок указан в гарантийном талоне.

**EAC**

Срок службы холодильника – не менее 5 лет со дня начала эксплуатации.

Продукция компании HOLBERG.

Произведено в Китае